

Rowenta

BRUSH ACTIV'

VOLUME & SHINE

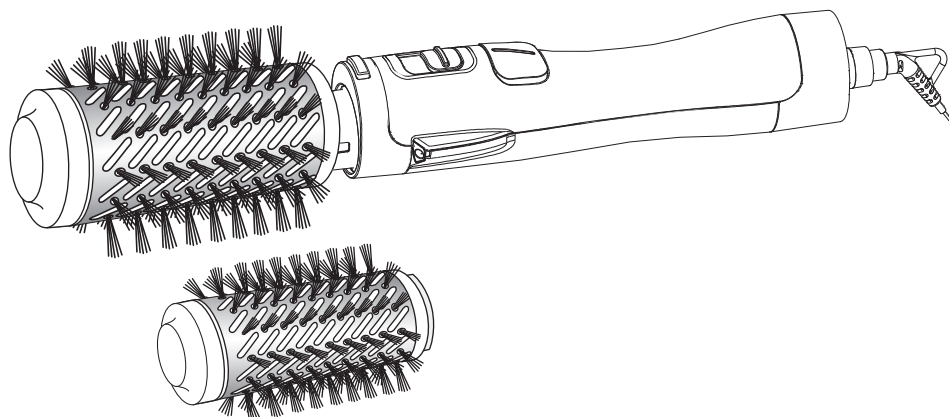

Instructions for use
Návod k použití
Használati utasítás
Instrukcja używania
Instrucțiuni de folosire
Navodilo za uporabo
Упътване за употреба
Návod na použitie
Uputstva za upotrebu
Uputstvo za uporabu
Инструкция по използванию
Інструкція з використання
Kasutusjuhend
Tehniskās ekspluatācijas instrukcija
Naudojimo instrukcijos
Uputstvo za upotrebu

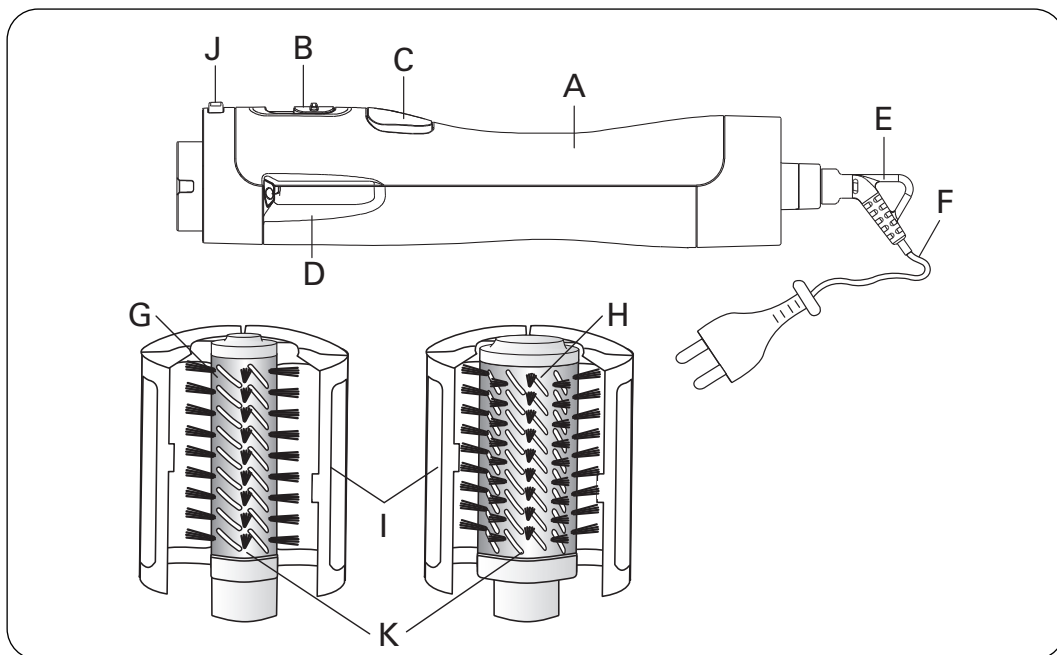

EN 1. GENERAL DESCRIPTION

- A – Appliance body
- B – ON/OFF button, blowing speeds
- C – Brush rotation direction control
- D – 2 Ion Boosters
- E – Hanging ring
- F – Power cord
- G – Small diameter brush
- H – Large diameter brush
- I – Brush protectors (2)
- J – Brush lock/release button
- K – Ceramic coating

CS 1. OBECNÝ POPIS

- A – Tělo přístroje
- B – Tlačítko zapnuto/vypnuto, rychlosti proudění vzduchu
- C – Volič směru otáčení kartáčů
- D – 2 iontové aktivátory
- E – Závěsný kroužek
- F – Přívodní šňůra
- G – Kartáč o malém průměru
- H – Kartáč o velkém průměru
- I – Kryty (2) kartáčů
- J – Tačítka pro nasazení a vyjmutí kartáče
- K – Keramická povrchová úprava

PL 1. OPIS OGÓLNY

- A – Korpus urządzenia
- B – Przycisk start/stop, ustawienie prędkości strumienia powietrza
- C – Przełącznik kierunku obrotów szczotki
- D – 2 wspomagacze jonowe
- E – Pierścienie do zawieszania
- F – Przewód zasilania
- G – Szczotka o małej średnicy
- H – Szczotka o dużej średnicy
- I – Zabezpieczenia (2) szczotek
- J – Przycisk blokowania/odblokowywania szczotki
- K – Ceramiczna powłoka ochrona

SK 1. OBECNÝ POPIS

- A – Teleso prístroja
- B – Tlačidlo Zapnúť/Vypnúť, rýchlosti prúdenia vzduchu
- C – Tlačidlo Zapnúť/Vypnúť
- D – 2 iónové aktivátory
- E – Volič regulácie rýchlosti otáčania kef
- F – Závesný krúžok
- G – Úložný kufrík
- H – Keňa s malým priemerom
- I – Keňa s veľkým priemerom
- J – Ovládač zaistenia/odistenia kefy
- K – Keramická povrchová úprava

HU 1. ÁLTALÁNOS LEÍRÁS

- A – Készüléktest
- B – Be- / kikapcsoló, levegőáramlás sebességét szabályozó gomb
- C – Indító/leállító gomb
- D – 2 ionizáló
- E – A fékék forgási sebességének beállító gombja
- F – Akasztó gyűrű
- G – Tároló doboz
- H – Kis átmérőjű kefe
- I – Nagy átmérőjű kefe
- J – Kefe záró / kioldó gomb
- K – kerámiaborítás

SL 1. SPLOŠNI OPIS

- A – Ohišje aparata
- B – Gumb za vklop/izklop hitrosti zračnega pretoka
- C – Selektor smeri vrtenje krtač
- D – 2 ionska spodbujevalnika
- E – Obroček za obešanje
- F – Napajalni električni ka bel
- G – Krtača majhnega premera
- H – Krtača velikega premera
- I – Zaiičita (2) za krtače
- J – Gumb za zaklepanje/odklepanje ščetke
- K – Keramična prevleka

RO 1. PREZENTARE GENERALĂ

- A – Corpul aparatului
- B – Buton pornire/oprire, viteze flux de aer
- C – Selector sens de rotație perii
- D – 2 generatoare de ioni
- E – Inel de agățare
- F – Cablu de anmentare
- G – Perie de diametru mic
- H – Perie de diametru mare
- I – Protecții pentru perie
- J – Buton de blocare/deblocare o pariei
- K – Înveliș ceramic

SR 1. OPSTI OPIS

- A – Telo oparata
- B – Dugme stort/stop, za brzine protoka vazduha
- C – Dugme uključi/isključi,
- D – 2 generatora jona
- E – Dugme za regulisanje brzine rotocije četki
- F – Kukica za kačenje
- G – Kutijo zo odlaganje
- H – Četka malag prečnika,
- I – Četka velikag prečnika,
- J – Dugme za blokiranje/debokiranje četke
- K – Keramička obloga

HR 1. OPĆI OPIS

- A – Tijelo aparate
- B – Tipka za pokretanje/zaustavljanje, brzine protoka zraka
- C – Tipka za uključanje/isključenje
- D – 2 pojačala iona
- E – Tipka izbornika brzine
- F – Alka za odlaganje
- G – Kutija za odlaganje
- H – Četka malog promjera
- I – Četka velikog promjera
- J – Izbornik za zaključavanje/otključavanje
- K – Keramički Sloj

BG 1. ОПИСАНИЕ

- A – Корпус на уреда
- B – Бутон за включване / изключване, скорости на въздушната струя
- C – Бутон за включване / изключване
- D – 2 йонни генератора
- E – Бутон за регулиране скоростта на въртене на четките
- F – Халка за окачване
- G – Кутия
- H – Малка четка
- I – Голяма четка
- J – Бутон за блокиране / освобождаване
- K – Керамично покритие

RU 1. ОПИСАНИЕ

- A – Корпус прибора
- B – Кнопка «Включено» / «Выключено»
скорость воздушного потока
- C – Переключатель направления
вращения щеток
- D – 2 генератора ионов
- E – Кольцо для наствнного крепления
- F – Шнур питания
- G – Щетка малого диаметра
- H – Щетка большого диаметра
- I – Футляры (2) для защиты щеток
- J – Кнопка блокировки/разблокировки щетки
- K – Керамическое покрытие

UK 1. ЗАГАЛЬНИЙ ОПИС

- A – Корпус приладу
- B – Кнопка ввімкнення / вимкнення,
швидкості потоку повітря
- C – Перемикач напрямку обертання щіток
- D – 2 іонних випромінювачі
- E – Кільце для підвішування
- F – Шнур живлення
- G – Щітка маленького діаметра
- H – Щітка великого діаметра
- I – Захисні чохла (2) для щіток
- J – Перемикач блокування / розблокування
кріплення щітки
- K – Керамічне покриття

ET 1. KIRJELDUS

- A – Seadme korpus
- B – Siss / väljalülitamisnupp, õhuvoolu kiirused
- C – Vaikulüliti harjade pööriemissuuna valikuks
- D – 2 ioonivoo lülitit
- E – Riputusaas
- F – Toitejuhe
- G – Peenike hari
- H – Jäme hari
- I – Harjade kaitsekatted (2)
- J – Harja lukustus/vallandamisnupp
- K – Keraamiline kate

LV 1. APRAKSTS

- A – Ierīces korpus
- B – Ieslēgšanas/izslēgšanas slēdzis, gaisa
plūsmas ātrumi
- C – Sukas rotācijas virzienaēizv les pogas
- D – 2 jonu plūsmas pastiprinātāji
- E – Uzglabāšanas āķis
- F – Barošanas vads
- G – Maza diametra suka
- H – Liela diametra suka
- I – Suku aizsargapvalks (2)
- J – Sukas bloķēšanas/atbloķēšanas poga
- K – Keramikas pārklājums

LT 1. BENDRAS APRAŠYMAS

- A – aparato korpusas
- B – įjungimo / išjungimo mygtukas, oro srauto
greičiai
- C – Šepečlių sukimosi krypčių keitiklis
- D – 2 jonų srautų generatoriai (kanalai)
- E – pakabinimo žiedas
- F – maitinimo laidas
- G – mažo skersmens šepetys
- H – didelio skersmens šepetys
- I – šepečių apsauginis dėklas (2)
- J – šepečio pritvirtinimo / nuėmimo mygtukas
- K – keramine danga

BS 1. OPĆI OPIS

- A – Tijelo aparata
- B – Tipka start/stop, za brzine protoka zraka
- C – Prekidač za odabir smjera rotacije četki
- D – 2 ionska pojačivača
- E – Kukica za vješanje
- F – Kabi za napajanje
- G – Četka malog promjera
- H – Četka velikog promjera
- I – Zaštitni omoti (2) za četke
- J – Tipka za blokiranje/deblokiranje četke
- K – Keramička obloga

• Убедитесь, что рабочее напряжение Вашей электросети соответствует напряжению, указанному на заводской табличке прибора.

Любая ошибка при подключении прибора может привести к необратимым повреждениям, которые не покрываются гарантией.

• Для дополнительной защиты рекомендуется подключение устройства защитного отключения (УЗО) с номинальным дифференциальным рабочим током не выше 30мА к электрической цепи ванной комнаты. Проконсультируйтесь с вашим установщиком.

• Установка прибора и его использование должно соответствовать действующим в стране пользователя нормативам.

• **ВНИМАНИЕ:** не используйте это устройство вблизи ванн, душевых, бассейнов или других емкостей с водой. Близости от емкостей, в которых находится вода (ванна, душевая кабина, умывальник и т.п.).



• Устройство не предназначено для использования людьми с ограниченными физическими и умственными способностями (включая детей), а также людьми, не имеющими соответствующего опыта или необходимых знаний. Указанные лица могут использовать данное устройство только под наблюдением или после получения инструкций по его эксплуатации от лиц, отвечающих за их безопасность. Следите за тем, чтобы дети не играли с устройством.

• При использовании устройства в ванной комнате, отключайте его от сети после использования, поскольку близость воды представляет опасность, даже когда устройство отключено.

• Допускается использование прибора детьми 8 лет и старше, а также лицами с ограниченными физическими, сенсорными или умственными способностями, лицами, не имеющими опыта и знания, необходимых при обращении с такими изделиями, при условии, что за ними осуществляется соответствующий надзор или они ознакомлены с инструкциями, касающимися безопасного использования прибора и объясняющими риски, возникающие в ходе его использования. Не разрешайте детям играть с прибором. Очистка и техническое обслуживание не должно выполняться детьми без надзора взрослых.

• Если шнур питания поврежден, в целях безопасности его замена должна выполняться производителем,

в уполномоченном сервисном центре или квалифицированным специалистом.

• Не пользуйтесь прибором и обращайтесь в уполномоченный сервисный центр в следующих случаях: при падении или сбоях в работе прибора.

• Прибор оборудован првдохранитвльной термической системой. В случае перегрева (например, по причине загрязнения задней решетки) прибор автоматически отключается. В таком случае обращайтесь в Специализированный сервисный центр.

• Прибор следует отключать от сети в следующих случаях: прежде чем приступить к чистке или текущему уходу за прибором, в случае неправильной работы прибора, после его использования, а также в том случае, если Вы оставляете прибор без присмотра, даже на короткое время.

• Запрещается пользоваться прибором, если шнур питания поврежден.

• Запрещается погружать прибор в воду, даже для того, чтобы его вымыть.

• Не прикасайтесь к прибору влажными руками.

• Не прикасайтесь к корпусу прибора, т.к. он нагревается, держите прибор за ручку.

• Чтобы отключить прибор от сети, тяните не за шнур питания, а за вилку.

• Запрещается использовать электрический удлинитель.

• Запрещается чистить прибор порошками, содержащими абразивные или коррозионные вещества.

• Запрещается использование прибора при температуре ниже 0°C и выше 35°C.

ГАРАНТИЯ: Данный прибор предназначен исключительно для бытового использования. Запрещается его использование в профессиональных целях. Неправильное использование прибора отменяет действие гарантии на прибор.

Эти инструкции также доступны на веб-сайте нашей компании по адресу www.rowenta.com

3. ПРАКТИЧЕСКИЕ СОВЕТЫ

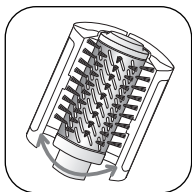
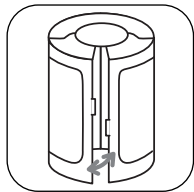

ЗАЩИТА ЩЕТОК:

Щеточка (II) обладает очень гибкой щетиной, специально разработанной для повышения эффективности прибора и защиты волос.

- Чтобы щетки не теряли эффективности, обязательно помещайте их в защитные футляры (I) после каждого использования
- Открытие/закрытие защитных футляров

УСТАНОВКА И УДАЛЕНИЕ ЩЕТОК (J) :

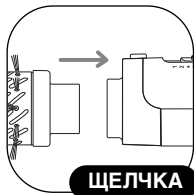

Для установки щетки:

- Снимите защитную часть
- Насадите щетку до ЩЕЛЧКА.

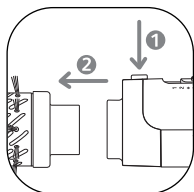

⚠ НАПОМИНАНИЕ: Насадка-щеточка (G/H) сильно нагревается во время использования. Соблюдайте меры предосторожности, снимая щетку с прибора.

Для того чтобы снять щетку:

- Снимите щетку с прибора.

ТЕМПЕРАТУРА/СКОРОСТЬ ПОДАЧИ ВОЗДУХА (B):

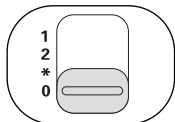

- 1: умеренная температура и воздушный поток
- 2: более высокая температура и более интенсивный воздушный поток
- *: холодный воздух
- 0: выключение прибора

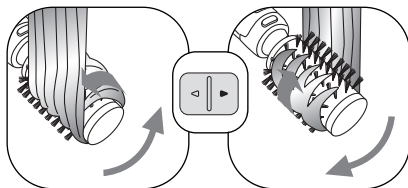

НАПРАВЛЕНИЕ ВРАЩЕНИЯ (C):

Эта функция служит для автоматического наматывания пряди на щетку, что значительно упрощает укладку.

- Чтобы включить вращение, переведите переключатель (C) в положение, соответствующее нужному направлению вращения (вправо или влево).
- Удерживайте переключатель нажатым во время укладки
- Чтобы остановить вращение, отпустите переключатель

ПОРЯДОК РАБОТЫ

Предлагаем вашему вниманию основные правила, которые помогут хорошо уложить волосы

СУШКА И УКЛАДКА ВОЛОС ВЫПОЛНЯЮТСЯ ОДНОВРЕМЕННО!

- После того, как вы вымыли голову, хорошо вытрите волосы полотенцем и тщательно расчешите их.

Запрещается использовать прибор для укладки спутанных или начесанных волос, а также шиньонов.

- Вы можете предварительно слегка (или подсушить волосы благодаря функции сушки (B), (бвэ швтки), при этом волосы ОС'И'ВЛОТСЯ влажными.

- Разделите волосы на отдельные пряди шириной в несколько сантиметров (см. брошюру «Советы парикмахера») и укладывайте их поочередно. Чтобы отделить пряди, можно использовать заколки.

- Установите щетку нужного диаметра (большого или малого, в зависимости от длины волос и вида прически) на корпус прибора. Закрепите ее (вы услышите ЩЕЛЧОК).

- Поднесите щетку к волосам:

прядь будет наматываться автоматически гибким непрерывным движением.

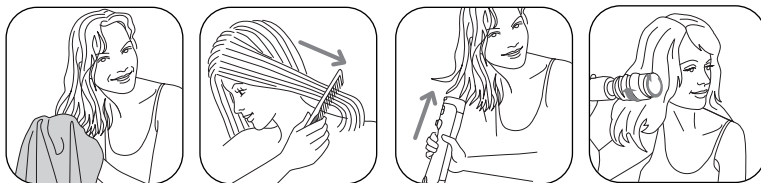

4. ТЕХОБСЛУЖИВАНИЕ

ВНИМАНИЕ! Перед выполнением чистки обязательно отключите прибор от сети.

Чистка прибора и щеток:

- Ваш прибор практически не требует техобслуживания. Вы можете обтереть его сухой или чуть влажной тряпкой.

- Запрещается использовать спирт для чистки прибора.
- Запрещается погружать прибор или щетки в воду.
- После чистки тщательно высушите все части прибора.
- Регулярно очищайте щетки от волос.



5. Участвуйте в охране окружающей среды!

① Данный прибор содержит многочисленные комплектующие, изготовленные из ценных или повторно используемых материалов.

➔ По окончании срока службы прибора сдайте его в пункт приема или, в случае отсутствия такого, в уполномоченный сервисный центр для его последующей переработки.

6. ПРИ СБОЕ В РАБОТЕ

• «Волосы спугиваются»:

1. Убедитесь, что вы достаточно хорошо расчесали волосы.
2. Разделите волосы на пряди перед тем, как делать укладку.
3. Вы можете в любой момент остановить вращение щетки, отпустив первключатель (С).

Вы можете также изменить направление вращения щетки. После этого снимите щетку с прибора, чтобы осторожно вынуть ее из волос.

• «Вращение щеток от/У/ючается»:

1. Предварительно подсушите и хорошо расчешите волосы.
 2. Если прядь слишком велика, разделите волосы на более узкие пряди.
- «Прибор больше не работает»: Включилось устройство термобезопасности.
1. Отключите прибор от сети.
 2. Дайте ему остыть в течение 30 минут перед тем, как использовать его снова.
 3. Если прибор по-прежнему отключается, обратитесь в сервисный центр.

• «Щетина щеток примнлась»: Не забывайте помещать щетки в защитные футляры после каждого использования.

- Если щетина была примята перед использованием щетки, она расправится сама по себе при воздействии горячего воздуха и при вращении во время укладки.

Советы и секреты парикмахера



УКЛАДКА

Гладкие и послушные волосы

Одновременная сушка и укладка волос!

Предлагаем вашему вниманию основные методы укладки длинных и полудлинных волос с помощью щетки BRUSH ACTIV'. После мытья хорошо просушите волосы полотенцем и тщательно расчешите.

Вы также можете предварительно слегка подсушить волосы благодаря функции сушки «Brush Activ'», при этом волосы остаются влажными.

С помощью заколок разделите волосы на пряди:



1. Сначала - длинные пряди на затылке,
2. затем - сзади на макушке,
3. после этого - с боков,
4. и наконец - волосы надо лбом.



Секрет успеха заключается в тщательном разделении волос на пряди и их укладке одну за другой!

Рекомендуется использовать щетку большого диаметра для придания укладке общей формы, а затем щетки малого диаметра, чтобы завершить и подчеркнуть укладку (концы волос, закрученные внутрь или наружу).

От корней до кончиков волос!



Очень важно сначала высушить волосы у корней, и лишь затем – концы волос: поместите щетку у корней волос под прядь, которую вы хотите высушить. Не включайте вращение, прибор должен работать только в режиме сушки (положение 1). После этого включите автоматическое вращение щетки и медленно опускайте ее к концам волос, пока вся прядь не будет совершенно сухой.

Не забывайте, что плохо высушенные волосы не бывают гладкими!

**Концы волос, подвернутые внутрь:**

Поместите щетку (большого или малого диаметра) под прядь у концов волос. Включите вращение и закручивайте волосы внутрь.

**Концы волос, закрученные наружу:**

Поместите щетку (большого или малого диаметра) у концов волос над прядью. Включите вращение и закручивайте волосы наружу.

Чтобы подчеркнуть эффект укладки концов волос, используйте щетку малого диаметра! Вы можете уложить так все волосы или только несколько отдельных прядей.

УКЛАДКА

Стрижка с градуировкой и филировкой

Эта техника укладки применяется для волос любой длины.

После мытья хорошо просушите волосы полотенцем и тщательно расчешите.

Предварительно подсушите волосы, включив Brush Activ' в режиме сушки. Наклоните голову вперед, чтобы приподнять волосы у корней.

Концы должны остаться влажными.

Чтобы сделать волосы красивее, при укладке можно использовать пену или воск.



Разделите волосы по вертикали на две части от макушки до основания затылка. Поместите щетку под пряди и укладывайте волосы в направлении корни -> концы волос.

Повторяйте операцию, пока обе части волос на затылке не станут совершенно сухими. После этого уложите боковые пряди, а затем – передние.



Чтобы подчеркнуть градуировку и филировку волос, поместите щетку сверху или внизу пряди и, двигаясь в направлении выполнения градуировки, тяните прядь к противоположной щеке. Голова при этом должна быть слегка наклонена.

Укладка концов волос:

Чтобы филировка концов была видна, не тяните щетку вдоль пряди до самых концов волос: осторожно уберите ее, чтобы не нарушить эффект филировки. Перед тем, как причесывать волосы, дайте им остыть.

Чтобы подчеркнуть эффект укладки концов волос, используйте щетку малого диаметра!

УКЛАДКА

Волнистые и воздушные волосы

Эта техника применяется, как правило, при укладке мягких или волнистых волос короткой и средней длины.

Локоны и волны получаются при закручивании мелких прядей с помощью щетки малого диаметра: чем тоньше прядь, тем более крутыми получаются локоны.

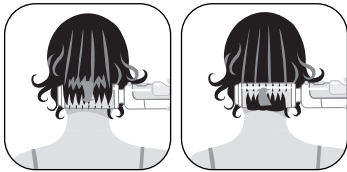

Укладку всегда следует начинать с затылка, постепенно поднимаясь вверх, и заканчивать волосами надо лбом. Помещайте щетку сначала под прядью (чтобы высушить корни), а затем над ней (для завивки). Щетка должна вращаться медленно, это создает эффект объемных воздушных волос. Локоны нельзя трогать, пока они не остынут. После того, как все волосы высохнут, уложите завитые волосы пальцами.

Старайтесь не пользоваться расческой или щеткой: это нарушает эффект завивки.

ЗАВЕРШАЮЩИЕ ШТРИХИ

Челки

Чтобы подчеркнуть укладку короткой прямой челки, следует пользоваться щеткой малого диаметра.



Чтобы прямая челка красиво выглядела в профиль, приподнимите волосы у корней.

При укладке длинной челки используйте щетку большого диаметра: челка будет лежать более гладко.

Поместите щетку под влажные, слегка подсушенные волосы челки. Перемещайте щетку от корней к концам волос. Включите вращение щетки, чтобы подвернуть волосы внутрь. Укладывайте волосы, пока они полностью не высохнут.

Объем у корней волос



По окончании укладки вновь поместите щетку у корней волос под прядь (рекомендуется использовать щетку большого диаметра). Включите прибор в режиме сушки (без вращения).

Разглаживайте прядь в направлении, обратном росту волос (на расстоянии приблизительно в 3 см). Завершите операцию, медленно опустив щетку к концу пряди. Не вытягивайте щетку из волос! После этого поместите прядь на место.

Чтобы волосы приобрели объем, необходимо выполнить эту операцию для каждой пряди.





McGrp.Ru



Сайт техники и электроники

Наш сайт McGrp.Ru при этом не является просто хранилищем [инструкций по эксплуатации](#), это живое сообщество людей. Они общаются на форуме, задают вопросы о способах и особенностях использования техники. На все вопросы очень быстро находят ответы от таких же посетителей сайта, экспертов или администраторов. Вопрос можно задать как на форуме, так и в специальной форме на странице, где описывается интересующая вас техника.